

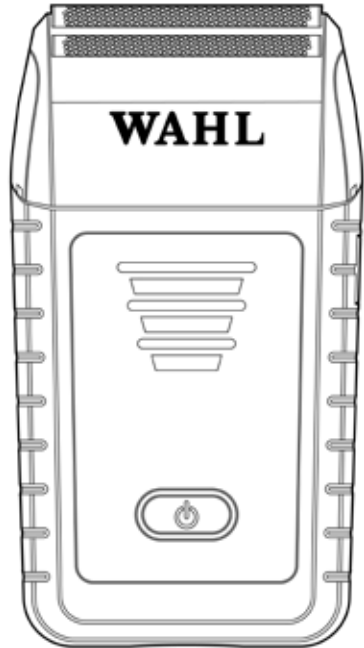

PROFESSIONAL

VANISH (SHAVER)

バニッシュ (シェーバー)



日本ウォール株式会社

item no,10046

この度は、WAHL 製品をお買い上げいただきまして誠にありがとうございます。
ご使用前にこの取扱説明書をよくお読みの上、正しくご使用ください。また、こ
の取扱説明書には保証書も添付しておりますので、大切に保管してください。

各部の名称

- ご注意：* 理美容師（プロフェッショナル）専用業務用シェーバーです。清浄・殺菌スプレーなど
でメンテナンスを定期的に行う必要があります。ご家庭でのご使用はお控えください。
- * 取扱説明書内の画像は、実際の製品と異なる場合があります。
- * 本製品を海外で使用する場合は、渡航先の電圧に適合した変換プラグアダプタを使用し
てください。なお、海外旅行用変圧器を使用した充電は行わないでください。

【本体】*

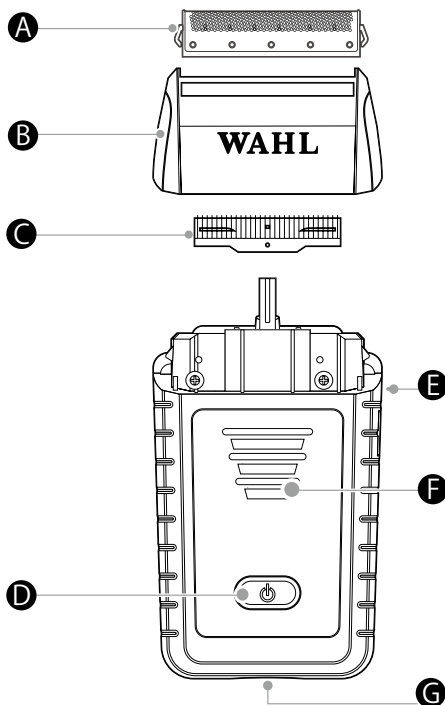

A フォイル

B シェーバーヘッド

C 内刃

D 電源ボタン

E シェーバーヘッド着脱ボタン

F LED ランプ

G 電源ソケット

*お買い上げいただきました製品の種類により本体のデザイン、材質、刃の種類、付属品などが変わ
ります。

【AC アダプタ (充電器)】*

【付属品】*

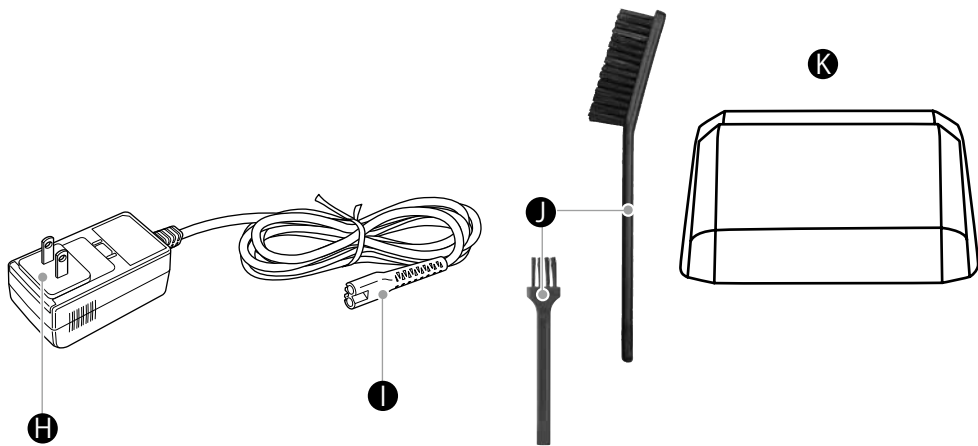

● H 電源プラグ

● J クリーニングブラシ

● K フォイル保護カバー

● I 電源コネクタ

* お買い上げいただきました製品の種類により、付属品の種類と数が変わります。

仕様

電源方式	交流充電式	付属品	ACアダプタ (充電器)、 クリーニングブラシ、 フォイル保護カバー
電源	入力 AC100V-240V 50/60Hz 0.8A 出力 DC5 V 2.0A		

メンテナンス (別売)*

- シェーバーヘッド (フォイル/内刃アッセンブリ)
フォイルが損傷した場合は、シェーバーヘッドを交換してください。
- クリニックリップ (清浄・殺菌スプレー)
刃を取り外してそのまま吹き付けて、消毒・殺菌ができます。サビ止め効果もあります。
- ブレードアイス (冷却・潤滑)
刃を取り外さずにそのまま吹き付けて、冷却・潤滑・消毒ができます。サビ止め効果もあります。

* メンテナンス (別売) のご用命は、本製品をお買い上げの販売店までお願いします。



使用上のご注意

- この取扱説明書にある本来の目的以外でのご使用はおやめください。また、付属品以外のものと本製品を一緒にご使用にならないでください。
- ご使用をやめる際は、必ずスイッチをオフにして、電源プラグをコンセントから抜いてください。
- 電源プラグをコンセントに差し込んだまま、洗面所や浴室、シャワー室でのご使用や保管は絶対におやめください。
- 身体の不自由な方がご使用される場合、またはその周辺でご使用の場合は、必ず保護者の方が付き添ってください。
- ペットにはご使用にならないでください。
- 電源コードを束ねたまま本製品をご使用にならないでください。
- 電源コードは、ヒーターなどの温熱器具から十分に離してご使用ください。
- エアゾール、スプレーなどの可燃性の液体、油などの近くではご使用にならないでください。
- 破損、もしくは、何らかの故障が見られる場合は、決してご使用にならないでください。
- 本製品、特に刃は精密に仕上げられていますので、硬いものに当てないでください。
- 本体の汚れは中性洗剤や水を含ませた布で落とし、乾いた布で拭き取ってください。
- アルコール、ベンジン、シンナーなどで拭くのはおやめください。
- 整毛剤などを使用した毛には使用しないでください。
- 本体の中で異物が動く音がするときは使用をおやめください。
- 本製品の電源ソケットと AC アダプタの電源コネクタは、定期的に乾いた綿棒などで清掃してください。汚れていると接触不良の原因となる場合があります。また、強い力を加えて電源ソケットや電源コネクタを変形させないでください。
- 一般電話・テレビ・ラジオなどを使用している近辺でのご使用は、影響を与える場合があるため、なるべく離れてご使用ください。
- 充電中に AC アダプタが温かくなる場合がありますが、異常ではありません。
- AC アダプタは AC100V から 240V まで対応していますが、電源プラグの形状は AC100V 用 (国内仕様) です。海外で使用する場合は、渡航先の電圧に適合した変換プラグアダプタが必要です。なお、海外旅行用の変圧器を使用した充電は行わないでください。
- ご使用にならないときは、AC アダプタをコンセントから抜いてください。



安全上のご注意

- お使いになる前に、この「安全上のご注意」をよくお読みになり、正しくご使用ください。
- 下記注意事項は、本製品を安全に正しくお使いいただき、危害や損害を未然に防止するためのものです。また、危害や損害の程度を明示するために、次のように区分しています。いずれも安全に関する重要な内容ですので必ずお守りください。





表示について

 危険	人が死亡または重傷を負う危険が切迫して生じることが想定される内容。
 警告	人が死亡または重傷を負う可能性が想定される内容。
 注意	人が傷害を負う可能性および物的損害のみの発生が想定される内容。

表示の例

	Ⓒ記号は禁止行為であることを表しています。文中に具体的な禁止内容が明記されています。
	Ⓓ記号は行為を強制、または指示することを表しています。文中に具体的な指示内容が明記されています。

※ お読みになった後は、必ずいつでもご覧いただける場所に保管してください。

 危険	
	必ず指定の AC アダプタおよび付属品、別売アクセサリを使用する。 指定以外の AC アダプタおよび付属品、別売アクセサリを使用すると、発熱・発火・破裂・故障・漏液の原因となるほか、充電電池を漏液・発熱・破裂させる原因となります。指定の AC アダプタおよび付属品、別売アクセサリについては、2 ページをご確認ください。
	電源ソケットをショートさせない。また、電源ソケットに導電性物質（金属片・鉛筆の芯など）を接触したり、内部に入れたりしない。 火災や故障の原因となります。
	AC アダプタをコンセントに差し込む場合、電源プラグに金属製のアクセサリなどを接触させない。 火災・感電・けが・故障の原因となります。

⚠ 警告



改造しない。また、分解したり修理をしない。
火災・感電・けがの原因となります。修理はお買い上げの販売店、または当社のお客様相談窓口にご相談ください。



お手入れの際は必ず電源プラグをコンセントから抜く。また、濡れた手で電源プラグを抜き差ししない。
感電やけがの原因となります。



本製品を、水洗いしたり、水をかけたり、水につけたりしない。
感電やショートの原因となります。



浴室や湿気の多い場所での使用や保管は絶対にしない。
感電の原因となります。

コンセントの差込みが緩いときは使用しない。
感電・ショート・発火・火災の原因となります。

電源コードを傷つけたり、破損させたり、加工したり、無理に曲げたり、引っ張ったり、ねじったりしない。また、重いものを載せたり、挟み込んだりしない。
感電・発火の原因となります。



必ず交流 100V～240V で使用する。感電・発火の原因となります。

本体に電源コードを巻きつけない。火災・感電・やけどの原因となります。

電源コードを動かした際に、動いたり止まったりするときや、電源コードがねじれて戻らなくなったとき、電源コード・電源プラグの根元部分に変形したり傷んでいるときは使用しない。感電・やけどの原因となります。

乳幼児や子供の手が届く場所で使用したり、保管しない。



ACアダプタに水などの液体をかけない。また、水などが直接かかる場所や浴室など湿気の多い場所での使用、または濡れた手では絶対に使用しない。発熱・発火・感電・電子回路のショート、腐食による故障の原因となります。万一、液体がかかってしまった場合には、直ちに電源ブレーカーを切り、電源プラグを抜いてください。



電源ソケットに手や指など身体の一部が触れないようにする。
感電・けが・故障の原因となります。



指定以外の電源・電圧では使用しない。
発熱・発火、火災や感電などの原因となります。本製品は AC100V から AC240V まで対応していますので、海外での充電も可能です。本製品を海外で使用する場合は、渡航先の電圧に適合した変換プラグアダプタを使用してください。海外旅行用変圧器を使用した充電は行わないでください。



電源プラグはコンセントの根元まで確実に差し込む。
差し込みが不完全な場合、感電や発熱・発火による火災の原因となります。傷んだ本製品や、ゆるんだコンセントは使用しないでください。



長時間使用しない場合は、電源プラグをコンセントから抜く。
感電・火災・故障の原因となります。

⚠警告



所定の充電時間を超えても充電できない場合は、充電を中止する。
破裂・発熱・発火の原因となるほか、充電池を漏液・発熱・破裂させる原因となります。
所定の充電時間については2ページを参照してください。



お手入れの際は、電源プラグをコンセントから抜く。
抜かないでお手入れをすると、感電や電子回路がショートする原因となります。
また、電源プラグに付いたほこりは拭き取る。
そのまま放置すると火災の原因となります。

⚠注意



使用時または充電時以外は、電源プラグをコンセントから抜く。
けがややけど、絶縁劣化による感電・漏電火災の原因となります。

電源プラグを抜くときは、電源コードを持たずに必ず電源プラグを持って引き抜く。
感電・ショート・発火の原因となります。



ご使用前に刃の状態（変形・破損・取り付け状態など）を確認する。
肌を傷つける原因となります。



人毛以外のものを切らない。肌を傷つけたり、刃の損傷の原因となります。

フォイルを肌に当てるときは、強く押しつけない。肌を傷つける原因となります。



充電は、平らな安定した場所で行う。
傾いた場所やぐらついた台などに置くと、落下して、けがや破損の原因となります。また、本製品に布や布団をかぶせたり、包んだりしない。接続がはずれたり、火災や故障の原因となります。



使用中に煙が出る、異臭や異音がする、過剰に発熱しているなどの異常が起きた場合は、本製品の使用をやめる。充電中であれば、電源プラグをコンセントから抜き、お買い上げの販売店または「お客様相談窓口」まで連絡する。
火災など事故の原因となります。



外部から電源が供給されている状態の本製品やACアダプタに長時間触れない。
低温ややけどの原因となります。



コンセントや配線器具の定格を超える使い方はしない。
たこ足配線などで定格を超えると、発熱による火災の原因となります。



電源プラグを抜くときは、必ず電源プラグを持って抜く。
ケーブルを無理に引っ張ると、ケーブルが破損する原因となります。



コンセントにつながれた状態で電源プラグをショートさせない。また、電源プラグに手や指など身体の一部が触れないようにする。
火災・故障・感電・けがの原因となります。

本製品のご使用方法

本製品は、フォイルを肌に密着させて1mm以下の毛髪を剃ることができます。フォイルを肌の上で滑らせるようにお使いください。内刃を動かすモーターが滑らかに駆動するよう、肌にやさしく押し当ててください。肌に強く押し当てると、フォイルが損傷する原因となります。

本製品は、常に清掃をして清潔な状態でお使いください。

■ 本製品を初めてご使用になる場合

新しいフォイルが肌になじむまで2～3週間かかります。

使い始めの頃は、黒い粉などが肌に残る場合があります。肌に付着した黒い粉（毛髪剃りカス）や皮脂汚れは、簡単に洗い落とすことができます（無害ですので安心ください）。ご使用により、この状態はすぐに解消されます。

■ 本製品をご使用になる前に

ご使用になる前には、肌を清潔にをして乾いた肌の状態でご使用ください。

毛髪が1mm以上伸びている場合は、トリマーで毛髪を短く整えてから、本製品をお使いください。

■ シェービングについて

毛髪の生えている範囲を、下から上に向かって剃り上げるように、やさしく肌の上を滑らせて使います。

■ トラベルロックについて（誤作動防止機能）

本製品は電源ボタンを3秒以上押すことによって、誤作動防止の為のロックを掛けることができます。ロックが作動するとモーターが止まりLEDが3回点滅します。ロック中に電源ボタンが押されるとLEDが3回点滅しモーターは作動しません。ロックを解除するには、電源ボタンを3秒以上押すか、電源コードを接続しコンセントに接続します。

刃部の交換

フォイルと内刃は消耗部品です。交換方法は、ご使用の状態により異なる場合があります。フォイルはとても薄く、穴の周囲にある突起物の内側に刃先があります。刃先は使用により摩耗するため、内刃のモーター駆動が遅くなった

り、フォイルが熱を帯びることがあります。性能を保つため、フォイルと内刃を定期的に交換することをおすすめします。

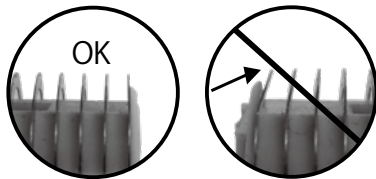

ご注意

- シェーバーヘッドは、必ず電源スイッチをオフにしてから交換してください。

接続方法

本製品は、電源コードを接続して使用したり、コードレスで使用することができます。

- ① 本製品の電源ソケットを確認して、電源コネクタを差し込みます。

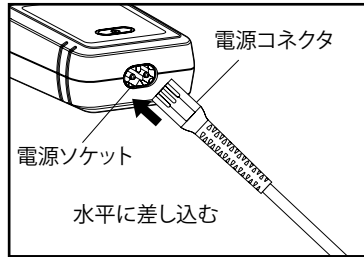

- ② AC アダプタを家庭用 AC100V 専用のコンセントに差し込みます。

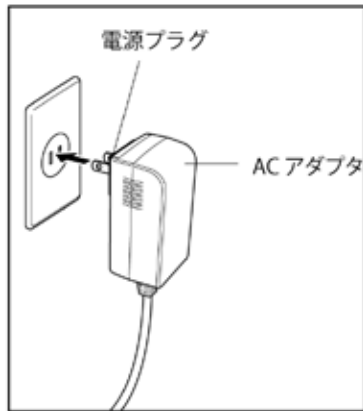

ご注意

- 電源ソケットに差し込む際は、電源ソケットの形状に合わせた方向で電源コネクタを差し込んでください。
- 電源ソケットに差し込む際は、確実に奥まで差し込んでください。

電源コネクタのはずしかた

- ① AC アダプタをコンセントから抜きます。
- ② 電源コネクタを本製品の電源ソケットまたは充電スタンドから引き抜きます。

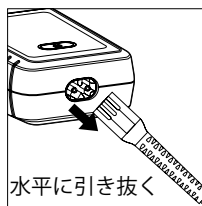

ご注意

- 無理に引き抜くと、故障や破損の原因となりますので、ご注意ください。

充電について

- 本製品を初めてご使用の際は 50 分以上十分に充電をしてください。十分な充電を行わないと、充電残量が正しく表示されません。
- 充電式 / コード式でのご使用方法：
本製品が十分に充電されている場合は、コードレスで使用できます。充電が十分ではない場合でも、電源コードを接続して使用できます。電源コードを接続してご使用の場合は、LED がすべて (3 つ) 点灯します。
- 本体の LED が点滅し、充電が開始されます。
充電が開始されると本体の LED が点滅します。LED が点滅しない場合は、充電が行われていないので、AC アダプタが確実に接続されているかご確認ください。
LED の位置は 1 ページを参照してください。
- 充電が完了すると LED がすべて点灯します。
充電が完了したら、AC アダプタの電源プラグをコンセントから抜き、AC アダプタの電源コネクタを本製品から抜いてください。
充電時間については 2 ページを参照してください。

LED 表示について

- 充電中：
 1. LED が 1 つ点灯、2 つ点滅：充電量 30%
 2. LED が 2 つ点灯、1 つ点滅：充電量 60%
 3. LED が 3 つ点灯：充電完了
- 使用中：
 1. LED が 3 つ点灯：充電残量 60% 以上
 2. LED が 2 つ点灯：充電残量 60%
 3. LED が 1 つ点灯：充電残量 30%
 4. LED が 3 つ点滅：充電残量わずか
 5. LED が 3 つ素早く 5 回点滅：刃の点検や清掃をしてください。機器は安全の為ロックされています。清掃後はロック解除の為、電源コードを接続し電源ボタンを押して ON にしてください。尚も LED が 5 回点滅するときは「お客様相談窓口」へご連絡ください。

* 初めてのご使用の際、すべての LED が点滅する場合は、50 分以上の初期充電を行ってください。十分な初期充電を行わないと、LED はその後も正しい充電残量の表示を行いません。

ご注意

充電の際 LED が点灯しないとき

- LED が点灯するまでしばらくお待ちください。しばらく待っても点灯しないときは、接触不良が考えられます。AC アダプタが確実に接続されているかご確認ください。それでも点灯しない場合は、お買い上げの販売店または「お客様相談窓口」までご連絡ください。
- 電源コネクタが高温になると、AC アダプタの温度保護機能により、充電が停止します。この場合は、一度 AC アダプタをコンセントから抜き、しばらく待ってから AC アダプタを差し込んでください。それでも点灯しない場合は、お買い上げの販売店または「お客様相談窓口」までご連絡ください。

充電方法

本製品は、電源コードを接続して使用したり、充電をしてコードレスで使用することができます。

最良の状態でご使用いただくために、ご使用前に十分に充電をしてください。充電が完了するとすべての LED が点灯します。

- ① 電源コネクタを本製品の電源ソケットに差し込んでください。

ご注意

- 充電時には、本製品の電源スイッチをオフにしてください。

- ② 電源スイッチがオフの場合、LED が充電残量の状態に応じて作動します。
- ③ 本製品を充電するときは、電源コネクタを本製品の電源ソケットに差し込みます。

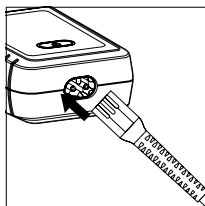

ご注意

- 電源コードを無理に引っ張らないでください。
- 電源コードは、常に余裕のある状態でお使いください。また、電源コードをねじったり、傷つけたりしないでください。
- 電源コードを束ねたまま、本製品をご使用にならないでください。
- 電源コードを保管する際は、乾燥した場所に置いてください。

お手入れのしかた

本製品を定期的に清掃・メンテナンスすることで、快適でスムーズなシェービングが可能です。内刃は、常に清潔に保ち、毛髪やごみが付着しないようにご注意ください。

ご注意

- お手入れの際は、必ず電源プラグをコンセントから抜いてください。
- 水洗いはしないでください。
- 本体の汚れは、湿らせた布で拭き取ってください。ベンジン、シンナーなどの揮発性のものはご使用にならないでください。
- 刃の取り扱いにはけがの原因となりますのでご注意ください。
- 使用頻度にもよりますが、刃は3～6ヶ月毎に交換すると、常に切れ味のよい状態でご使用いただけます。刃は別売しています。
- 刃のご用命は、本製品をお買い上げの販売店までお願いします。

シェーバーヘッドの清掃

- ① 必ず本製品の電源をオフにします。
- ② 本製品右側面の丸いシェーバーヘッド着脱ボタンを押して、上部からシェーバーヘッドをはずした後、そのまま持ち上げてください。
- ③ シェーバーヘッドは、手前の面を軽くたたくことで、ごみなどを取り除くことができます。清掃が終わったら、シェーバーヘッドを取り付けてご使用ください。

ご注意

フォイルはとても薄く、フォイル内側に刃先があるので、注意して取り扱ってください。

内刃の清掃

本製品右側面の丸いシェーバーヘッド着脱ボタンを押して、上部からシェーバーヘッドをはずした後、そのまま持ち上げてください。これで、内刃が清掃しやすくなります。

- ① 必ず本製品の電源をオフにします。
- ② 内刃を取りはずすには、内刃を上へ引くと取りはずせます。

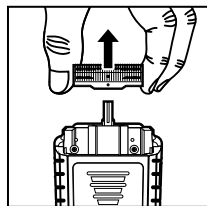

- ③ クリーニングブラシで内刃とその周囲に付着した毛髪や汚れを軽く落としてください。
取り出した内刃をぬるま湯で洗い、ペーパータオルなどで拭いてよく乾かしてください。



* 別売のクリニクリップやブレードアイスを使用することにより、刃の切れ味や寿命を長持ちさせ、刃や本体の消毒や殺菌ができます。

- ③ 清掃が終わったら、取りはずしの逆の手順で内刃を元に戻し、シェーバーヘッドを取り付けてください。

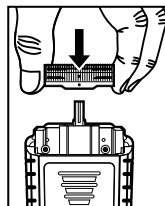

リチウムイオン電池のリサイクルについて

本製品は、リチウムイオン電池を使用しています。リチウムイオン電池はリサイクル可能な貴重な資源です。ご使用済みの電池の廃棄に際しては、リサイクルにご協力ください。リサイクルに関しては、各自治体の指定に従ってください。ご不明な点は「お客様相談窓口」までお問い合わせください。



■ 廃棄について

本製品は、家庭ゴミとして処分することはできません。家電製品リサイクルのための収集窓口となっている販売店に、引き取りを依頼してください。本製品を適切に処分することにより、環境破壊や健康被害を回避することができます。本製品のリサイクルの詳細については、お住まいの自治体の担当部署か、家庭ゴミ廃棄サービス業者にお問い合わせください。本製品の廃棄については、各自治体の指定に従ってください。

■ 電池の交換について

電池は、使用時間や周辺温度などの条件により寿命が異なります。安全のため、お客様自身での電池単体の交換はおやめください。詳しくは「お客様相談窓口」までお問い合わせください。

修理を依頼される前に

「故障かな？」と思ったら、下記の点検をお願いします。

動かない
十分充電されていますか？ 充電を行ってください。
充電ができない
● 充電ランプが点灯していますか？ 本製品に電源コネクタを差し込んでください。 ● ACアダプタがコンセントに差し込まれていますか？ コンセントにACアダプタを差し込んでください。
刃の切れ味が悪い
● フォイルや内刃に損傷がありませんか？ 新しいフォイルと内刃に交換してください。 ● フォイルの内部や内刃の間にゴミ・異物等がたまっていませんか？ 付属のブラシでゴミ・異物等を取り除き、「お手入れのしかた」を参照して、正しく注油してください。
音が異常に大きい
● 刃の間にゴミ・異物等がたまっていませんか？ 付属のブラシでゴミ・異物等を取り除き、「お手入れのしかた」を参照して、正しく注油してください。
電源コード・電源プラグの根元部分が変形している 電源コードがねじれてしまい、元に戻らない 電源コードを折り曲げると、通電したりしなかったりする
● 電源コードが断線していませんか？ すぐ使用を中止し、「お客様相談窓口」にご相談ください。
電源コード・電源プラグが異常に熱い
● コンセントに不具合はありませんか？ 電器店などにご相談ください。

処置後にも、なお異常が残る場合は、点検をご依頼ください。

アフターサービスについて ※よくお読みください

保証書について

本製品には、保証書がついています。内容をよくお読みの上、大切に保管してください。

保証期間はお買い上げの日から1年間です。保証期間中に修理・点検が必要な場合には、無料修理規定に則って、日本ウォール株式会社 修理サービスセンターにて修理させていただきます。

保証期間経過後に修理・点検が必要な場合も、ご要望により修理を承ります。「お客様相談窓口」にご相談ください。ご自身の修理は絶対に行わないでください。大変危険です。

修理・点検のご依頼について

修理・点検のご依頼の前に、取扱説明書の「修理を依頼される前に」をご確認ください。異常が確認される際には、直ちに使用を中止して、「お客様相談窓口」までご連絡ください。

本体、電源コード、電源プラグ、その他の製品ツール等に故障や破損が発生した場合は、必ず「お客様相談窓口」を通して、日本ウォール株式会社 修理サービスセンターにて修理を受けてください。それ以外で修理を行った場合の事故や不具合に対する責任は負いかねます。

点検事項について：

長年ご使用のバリカン・トリマー・シェーバーは、定期的な点検をおすすめします。

こんな症状はありませんか ▼	・電源コードやプラグが異常に熱くなる・本体にさわると時々電気を感じる ・時々動かないことがある・使用中に異音がする・本体が異常に熱い ・本体が変形している・こげくさい・その他、異常や故障がある
使用中止	事故防止の為、必ずお客様相談窓口へご相談ください。

お客様相談窓口

フリーダイヤル：0120-399-855

FAX：0266-79-4427

日本ウォール株式会社 修理サービスセンター

9:00～12:00、13:00～17:00 金曜日～月曜日（祝祭日および当社の休日を除く）

〒391-0011 長野県茅野市玉川字原山 11400-1080

アフターサービスについてご不明な点は「お客様相談窓口」までお問い合わせください。

*所在地・電話番号・受付時間などは変更になることがありますのでご了承ください。

無料修理規

- 取扱説明書、本体貼付ラベル等の注意書に従った使用状態で保証期間内に故障した場合には、無料修理をさせていただきます。
- ご購入日を示すレシート、領収書、配送伝票等をご提示いただけない場合は、無料修理保証が適用されませんのでご注意ください。
- 保証期間内でも、次の場合には原則として保証の適用外とさせていただきます。
(イ) 使用上の誤りおよび不当な修理や改造による故障および損傷。
(ロ) お買い上げ後の移設・輸送・落下等による故障および損傷。
(ハ) 火災・地震・風水害・落雷・その他の天災地変および公害・塩害・ガス害(硫化ガス等)異常電圧・指定外の使用電源(電圧・周波数)等による故障および損傷。
(ニ) 保証書のご提示がない場合。
(ホ) 異常電圧およびお客様の不注意による故障。
- 保証書は日本国内においてのみ有効です。The warranty is valid only in Japan.
- 保証書は再発行いたしませんので大切に保管してください。
- 補修用性能部品の保有期間については製造打ち切り後5年です。性能部品とは、その製品の機能を維持するために必要な部品です。
* 保証書は本書に明示した期間・条件のもとにおいて、無料修理をお約束するものです。従ってご保証書によって保証書を発行している者(保証責任者)およびそれ以外の事業者に対するお客様の法律上の権利を制限するものではありません。保証期間経過後の修理等についてご不明の場合は、お買い上げの販売店または販売元にお問い合わせください。
* 保証期間経過後の修理についての詳細は「保証について」の項を参照してください。

持込修理

◆製品保証書◆

お客様が大切に保管してください

本書は、お買い上げの日から下記期間中に故障が発生した場合には、無料修理規定に基づき無料修理を行うことをお約束するものです。詳細は、14ページの「無料修理規定」を参照してください。

製品名	VANISH (バニッシュ)
お客様*	ご住所 (〒 -) お名前 電話 () - 様
お買い上げ日*	年 月 日
保証期間	本体 (バッテリー・刃・付属品は除きます) のみ、お買い上げ日より1年間
販売店*	住所・店名 電話 () -

※印欄にご記入のない場合は無効となりますのでご注意ください。

お客様の個人情報のお取扱いについて

お客様相談窓口でお預りしたお客様のお名前・ご住所・お電話番号等の個人情報、保証書に記載いただいたお客様の個人情報は、個人情報保護法に基づいて、適切に管理いたします。

個人情報は、商品・サービスに関連するご相談、お問い合わせや修理対応のみを目的として用います。サービス活動およびその後の保守管理を目的とした業務委託の場合や、法令に基づき必要と判断される場合を除き、お客様の同意なしで第三者への情報の開示は行いません。

上記を目的とした業務委託の場合は、委託先に対して、弊社と同等の個人情報保護を行わせるとともに、適切な管理・監督を行います。

発売元

日本ウォール株式会社

お客様相談窓口

フリーダイヤル：0120-399-855

月曜日～金曜日 9:00～12:00、13:00～17:00

(祝祭日および弊社の休日を除く)



PROFESSIONAL